

PIĘKNO WSPÓLNEJ PRZESTRZENI



Kolekcje 2010

KOMSERWIS

Uniwersalne rozwiązania

Często zdarza się, że charakter miejsca nie wyznacza specjalnej potrzeby stosowania produktów wyróżniających się pod względem danej cechy. Często potrzebujemy produktu uniwersalnego, charakteryzującego się ładną stylistyką, dobrą trwałością, odpowiednio dopasowanym kolorem i relatywnie niską ceną. Do takich celów oferujemy elementy małej architektury oznaczane jako uniwersalne. Produkty te, w większości standardowych zastosowań, sprawdzają się doskonale.

Tunis

50



Kobe

54



York

56

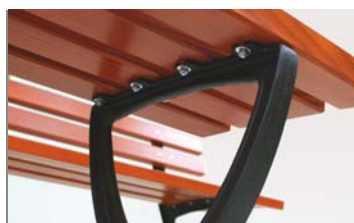

FUNKCJONALNOŚĆ ESTETYKA





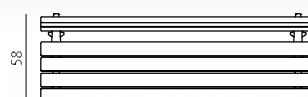
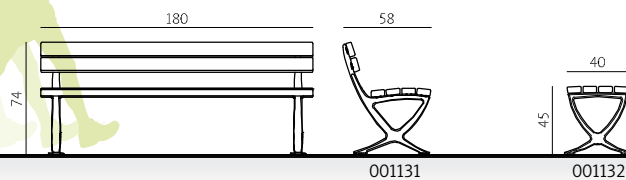

Uniwersalne rozwiązania

Często zdarza się, że charakter miejsca nie wyznacza specjalnej potrzeby stosowania produktów wyróżniających się pod względem danej cechy. Często potrzebujemy produktu uniwersalnego, charakteryzującego się ładną stylistyką, dobrą trwałością, odpowiednio dopasowanym kolorem i relatywnie niską ceną. Do takich celów oferujemy elementy małej architektury oznaczane jako uniwersalne. Produkty te, w większości standardowych zastosowań, sprawdzają się doskonale.





	ławka z oparciem	ławka bez oparcia
dane techniczne 	kod 001131 wysokość 74 cm szerokość 58 cm długość 180 cm waga ok. 45 kg	kod 001132 wysokość 45 cm szerokość 40 cm długość 180 cm waga ok. 35 kg
materiały 	siedzisko: listwy z drewna iglastego pokryte lakierobejca podstawy: odlew żeliwny malowany	
kolorystyka 	siedzisko: teak, orzech, palisander podstawy: grafit, czerń	
montaż 	przez przykręcenie do podłoża	

Uniwersalne rozwiązania

Kolekcja Tunis to połączenie kreatywnej myśli twórczej z wieloletnim doświadczeniem w produkcji elementów małej architektury. Owocem tego połączenia są wyroby wyjątkowe. Z jednej strony ciekawe stylistycznie, odważne, z drugiej bardzo funkcjonalne i komfortowe w użytkowaniu. Nie ma co ukrywać, z produktów kolekcji Tunis jesteśmy dumni, ich użytkownicy - bardzo zadowoleni.

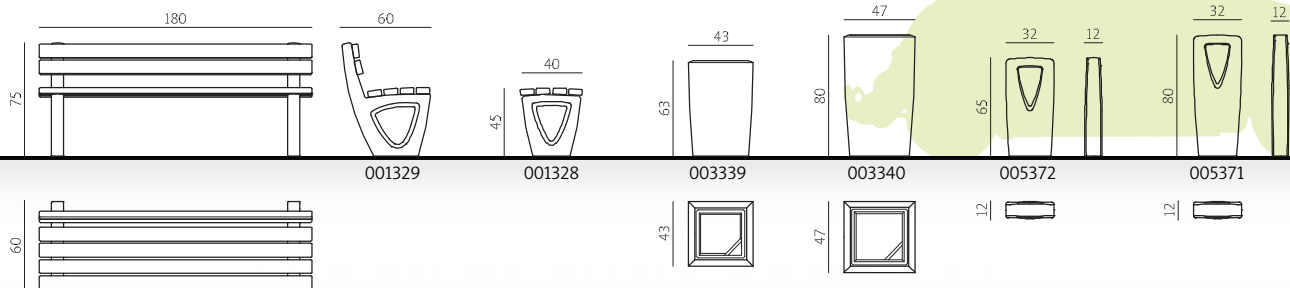

ławka z oparciem

kod	001329
wysokość	75 cm
szerokość	60 cm
długość	180 cm
waga	ok. 106 kg

siedzisko: listwy z drewna iglastego pokryte lakierobejca
podstawy: beton odlewniczy malowany

siedzisko: teak, orzech, palisander
podstawy: szary, grafit, czerń

przez wkopanie fundamentu

ławka bez oparcia

kod	001328
wysokość	45 cm
szerokość	40 cm
długość	180 cm
waga	ok. 74 kg

kosze na śmieci

kod	003339	003340
wysokość	63 cm	80 cm
szerokość	43 cm	47 cm
długość	43 cm	47 cm
pojemność	40 l	70 l
waga	ok. 103 kg	ok. 147 kg

obudowa: beton odlewniczy malowany
pojemnik z popielniczką: stal ocynkowana

obudowa: szary, grafit, czerń

wolnostojące z możliwością zakotwienia

słupki

kod	005372	005371
wysokość	65 cm	80 cm
szerokość	12 cm	12 cm
długość	32 cm	32 cm
waga	ok. 55 kg	ok. 65 kg

beton odlewniczy malowany

szary, grafit, czerń

przez zabetonowanie elementu kotwiącego

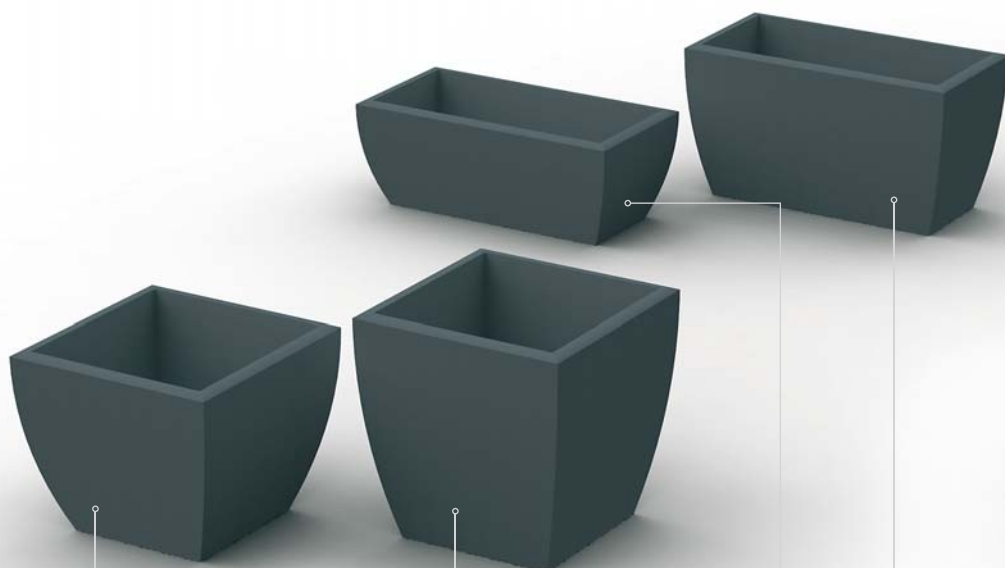
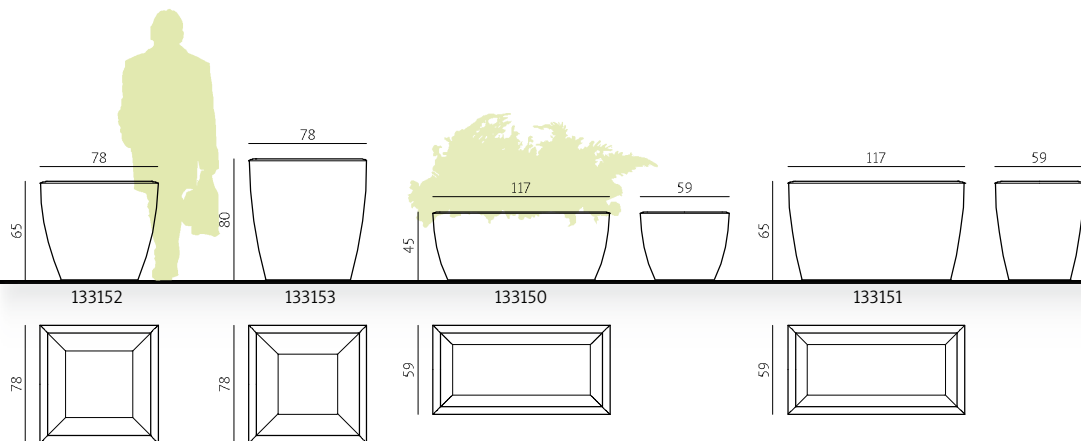

donice

dane techniczne  kod 133152
 wysokość 65 cm
 szerokość 78 cm
 długość 78 cm
 waga ok. 215 kg

materiały  beton odlewniczy malowany

kolorystyka  szary, grafit, czerń

montaż  wolnostojące

kod 133153
 wysokość 80 cm
 szerokość 78 cm
 długość 78 cm
 waga ok. 253 kg

kod 133150 133151
 wysokość 45 cm 65 cm
 szerokość 59 cm 59 cm
 długość 117 cm 117 cm
 waga ok. 190 kg ok. 246 kg

Uniwersalne rozwiązania

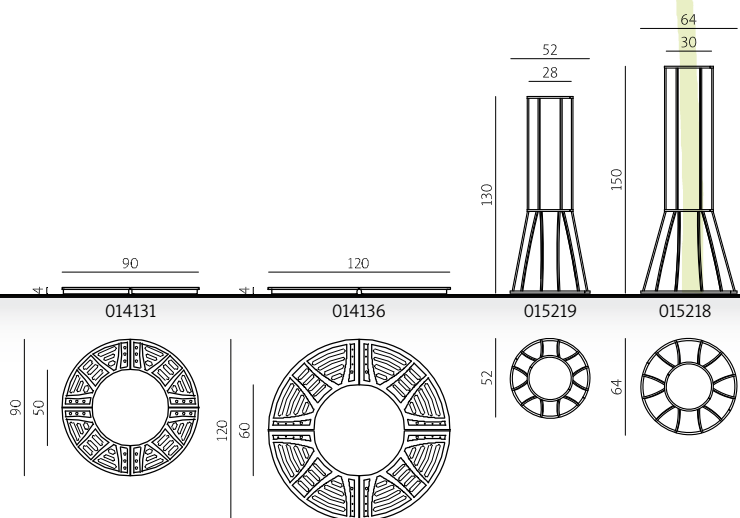

kraty pod drzewa

kod	014131	014136
wysokość	4 cm	4 cm
średnica	90 cm	120 cm
średnica otworu	50 cm	60 cm
waga	ok. 56 kg	ok. 88 kg

odlew żeliwny malowany

grafit, czerń

na podsypce z kruszywa
na stalowym stelażu dostępnym
na zamówienie

osłony drzew

kod	015219	015218
wysokość	130 cm	150 cm
średnica	52/28 cm	64/30 cm
waga	ok. 19 kg	ok. 24 kg

stal malowana proszkowo

grafit, czerń

przez przykręcenie do kraty

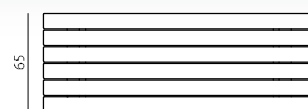
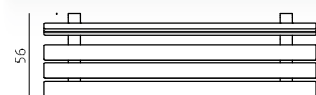

ławki z oparciem

kod	001311	001312
wysokość	76 cm	76 cm
szerokość	56 cm	56 cm
długość	180 cm	180 cm
waga	ok. 75 kg	ok. 97 kg

dane techniczne

materiały

siedzisko: listwy z drewna iglastego pokryte lakierobejcą
wzmocnienie siedziska: stal malowana proszkowo
podstawy: beton szary

kolorystyka

siedzisko: teak, orzech, palisander
wzmocnienie siedziska: grafit

montaż

001311 wolnostojąca
001312 przez wkopanie fundamentu

ławki bez oparcia

kod	001327
wysokość	44 cm
szerokość	37 cm
długość	180 cm
waga	ok. 40 kg

siedzisko: listwy z drewna iglastego pokryte lakierobejcą
podstawy: beton szary

siedzisko: teak, orzech, palisander

przez wkopanie fundamentu

stół piknikowy

kod	002303
wysokość	76 cm
szerokość	65 cm
długość	180 cm
waga	ok. 106 kg

blat: listwy z drewna iglastego pokryte lakierobejcą
wzmocnienie blatu: stal malowana proszkowo
podstawa: beton szary

blat: teak, orzech, palisander

przez wkopanie fundamentu

Uniwersalne rozwiązania

Jak wybrać produkty małej architektury, aby otoczenie było estetyczne i po prostu ładne? Jak sprawić, aby mieszkańcy byli zadowoleni i chętnie korzystali z parków, ulic i rynków? Wydawałoby się, że odpowiedź na to pytanie jest bardzo trudna. Na szczęście mamy do dyspozycji produkty Kobe. Dobrze jest mieć coś, na co zawsze można liczyć. W przypadku kolekcji Kobe można liczyć, że w każdym otoczeniu będą prezentowały się świetnie.

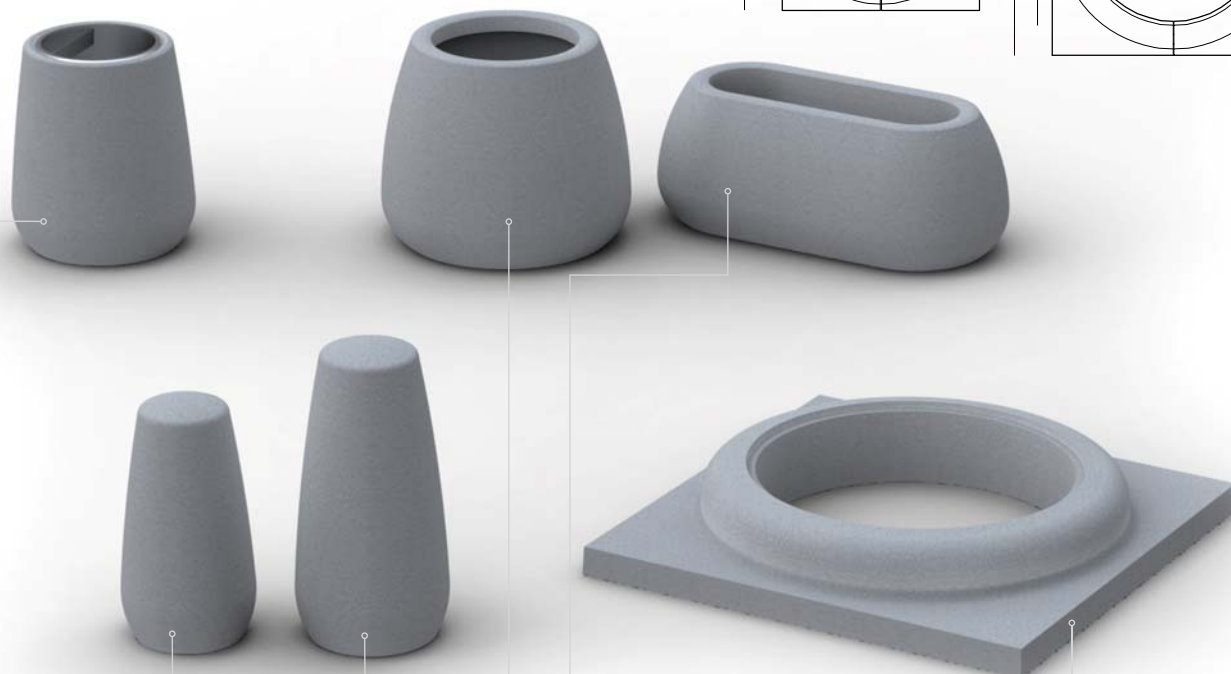

kosz na śmieci

kod	003342
wysokość	65 cm
średnica	57 cm
pojemność	45 l
waga	ok. 174 kg

obudowa: beton piaskowany szary
pojemnik z popielniczką: stal ocynkowana

wolnostojący

słupki

kod	005381	005382
wysokość	65 cm	80 cm
średnica	35 cm	40 cm
waga	ok. 109 kg	ok. 173 kg

beton piaskowany szary

przez zabetonowanie elementu kotwiącego

donice

kod	133156	133155
wysokość	65 cm	45 cm
szerokość	78 cm	59 cm
długość	78 cm	117 cm
waga	ok. 258 kg	ok. 446 kg

beton piaskowany szary

wolnostojące

dolne ostony drzew

kod	014304	014305
wysokość	23 cm	23 cm
szerokość	130 cm	160 cm
długość	130 cm	160 cm
śr. otworu	90 cm	120 cm
waga	ok. 345 kg	ok. 460 kg

beton piaskowany szary

na podsypce z kruszywa

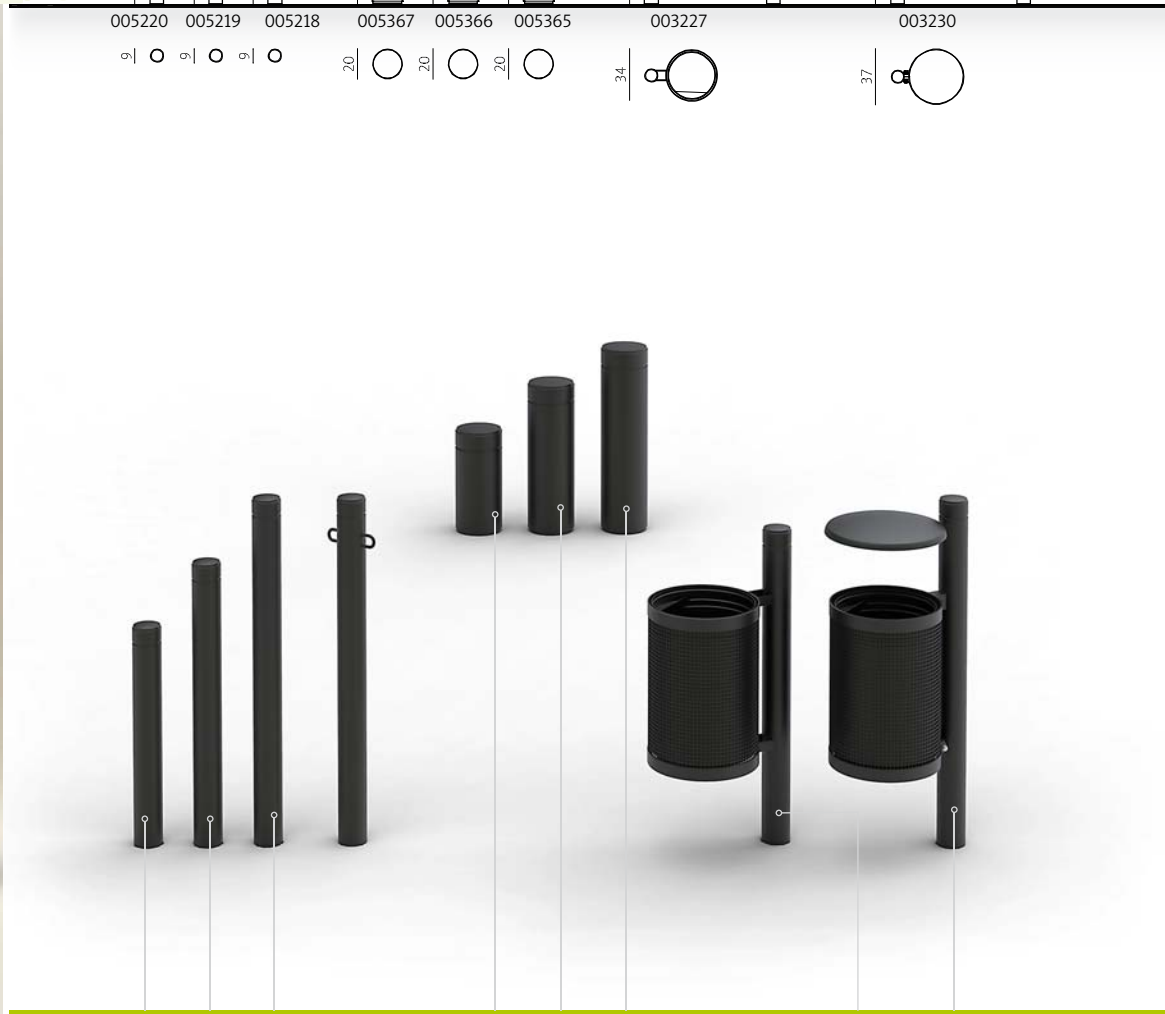
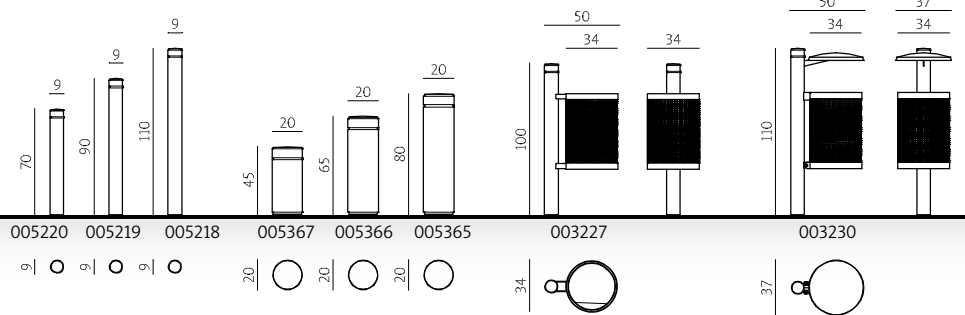

słupki

	kod	005220	005219	005218
dane techniczne	wysokość	70 cm	90 cm	110 cm
	średnica	9 cm	9 cm	9 cm
	waga	ok. 7,5 kg	8 kg	8,5 kg

materiały stal i żeliwo malowane proszkowo

kolorystyka grafit, czerń

montaż przez zabetonowanie rury kotwiącej
proponowany tańczuch: 006202

słupki

	kod	005367	005366	005365
	wysokość	45 cm	65 cm	80 cm
	średnica	20 cm	20 cm	20 cm
	waga	ok. 35 kg	47 kg	59 kg

beton odlewniczy malowany

grafit, czerń

przez zabetonowanie elementu kotwiącego

kosze na śmieci

	kod	003227	003230
	wysokość	100 cm	110 cm
	średnica	34 cm	34 cm
	pojemność	35 l	35 l
	waga	ok. 21 kg	ok. 23 kg

korpus: stal malowana proszkowo
pojemnik z popielniczką: stal malowana proszkowo
słupek: stal i żeliwo malowane proszkowo

konstrukcja: grafit, czerń
pojemnik: czerń

przez zabetonowanie rury kotwiącej

Uniwersalne rozwiązania

W przypadku produktów klasycznych doceniamy to, co jest już przeszłością, pielęgnujemy tradycję. W przypadku nowoczesnych staramy się wybiegać myślą w przyszłość. Będąc między przeszłością a przyszłością, czasem warto zastanowić się nad czymś teraźniejszym, produktami, które zarówno w otoczeniu klasycznym jak i nowoczesnym sprawdzają się bardzo dobrze. A kolekcja York sprawdza się nadzwyczaj dobrze.

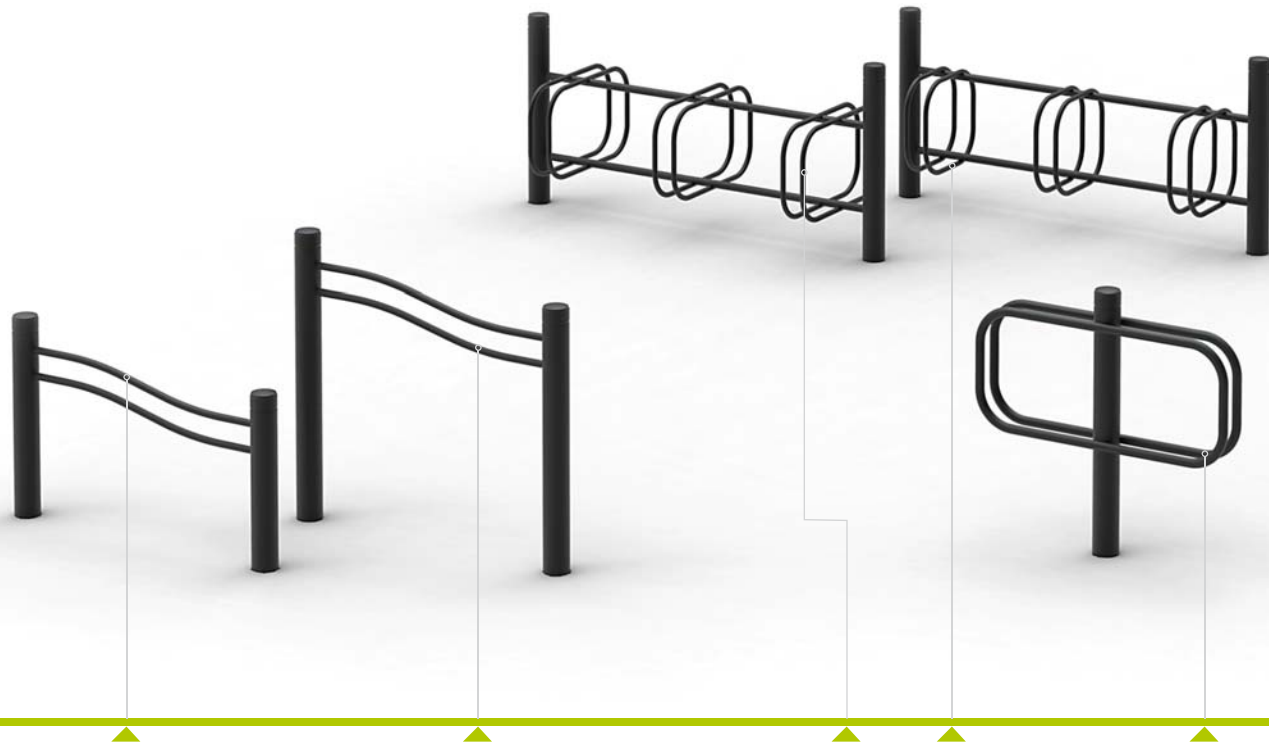
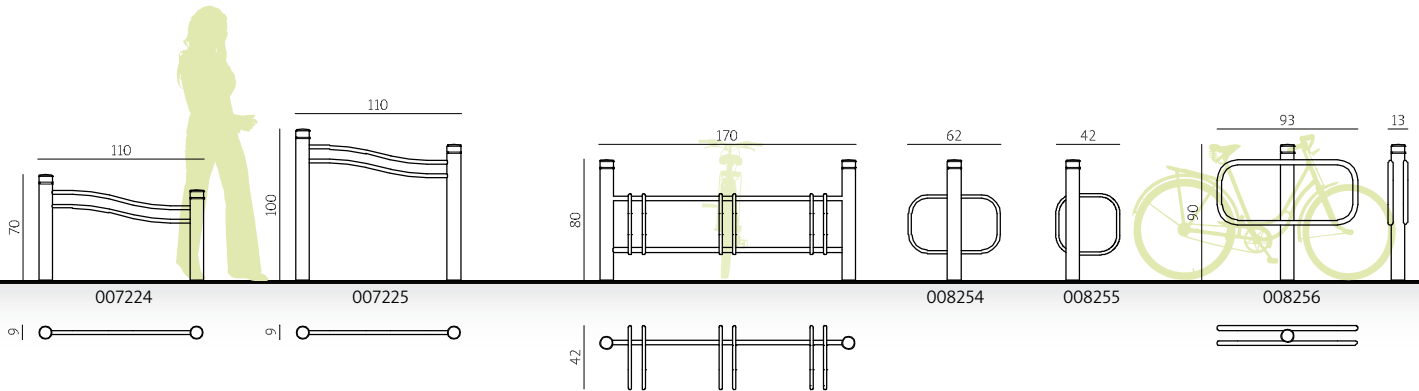

bariery

kod 007224
 wysokość 70/60 cm
 szerokość 9 cm
 długość 110 cm
 waga ok. 18 kg

kod 007225
 wysokość 100/90 cm
 szerokość 9 cm
 długość 110 cm
 waga ok. 20 kg

stal i żeliwo malowane proszkowo

grafit, czerń

przez zabetonowanie rur kotwiących

stojaki rowerowe

kod	008254	008255
wysokość	80 cm	80 cm
szerokość	62 cm	42 cm
długość	170 cm	170 cm
waga	ok. 26 kg	ok. 22 kg
ilość miejsc	6	3

kod 008256
 wysokość 90 cm
 szerokość 13 cm
 długość 93 cm
 waga ok. 14 kg
 ilość miejsc 2

stal i żeliwo malowane proszkowo

grafit, czerń

przez zabetonowanie rur kotwiących

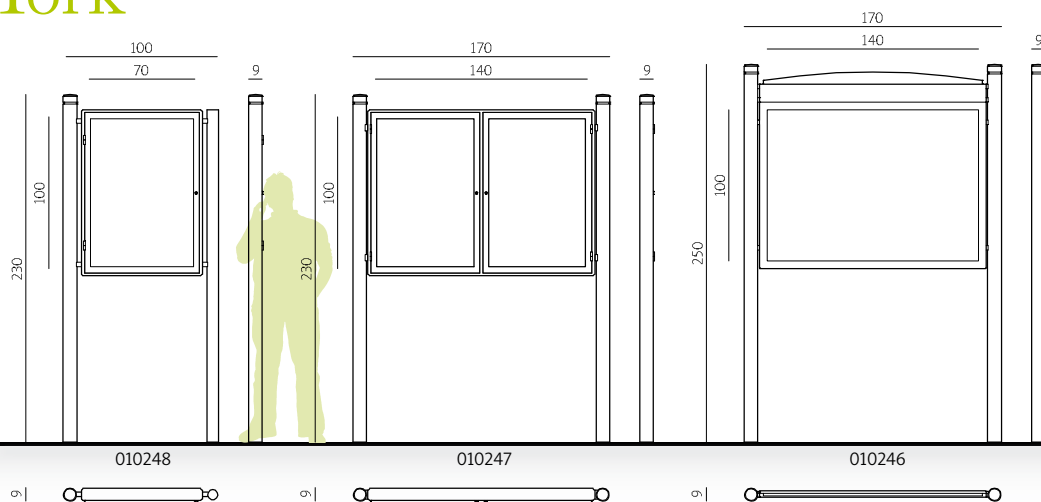

gabloty

dane techniczne 	kod	010248
	wysokość	230 cm
	szerokość	9 cm
	długość	100 cm
	pow. ekspozycyjna	70x100 cm
	waga	ok. 40 kg

materiały  konstrukcja: stal i żeliwo malowane proszkowo
gabloty: aluminium malowane proszkowo
szklenie drzwiczek: szkło bezpieczne
powierzchnia ekspozycyjna: płyta PCV

kolorystyka  grafit, czerń

montaż  przez zabetonowanie rur kotwiących

kod	010247
wysokość	230 cm
szerokość	9 cm
długość	170 cm
pow. ekspozycyjna	140x100 cm
waga	ok. 55 kg

tablica ogłoszeniowa

kod	010246
wysokość	250 cm
szerokość	9 cm
długość	170 cm
pow. ekspozycyjna	140x100 cm
waga	ok. 43 kg

konstrukcja: stal i żeliwo malowane proszkowo
powierzchnia ekspozycyjna: płyta PCV

grafit, czerń

przez zabetonowanie rur kotwiących

Uniwersalne rozwiązania

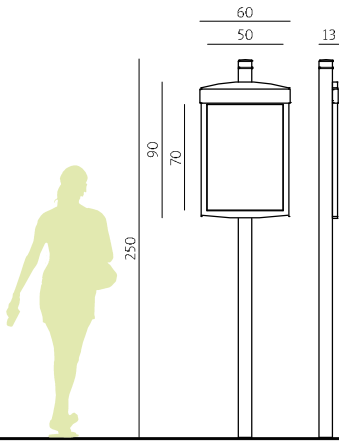

010245

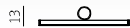

010243

010244

009505

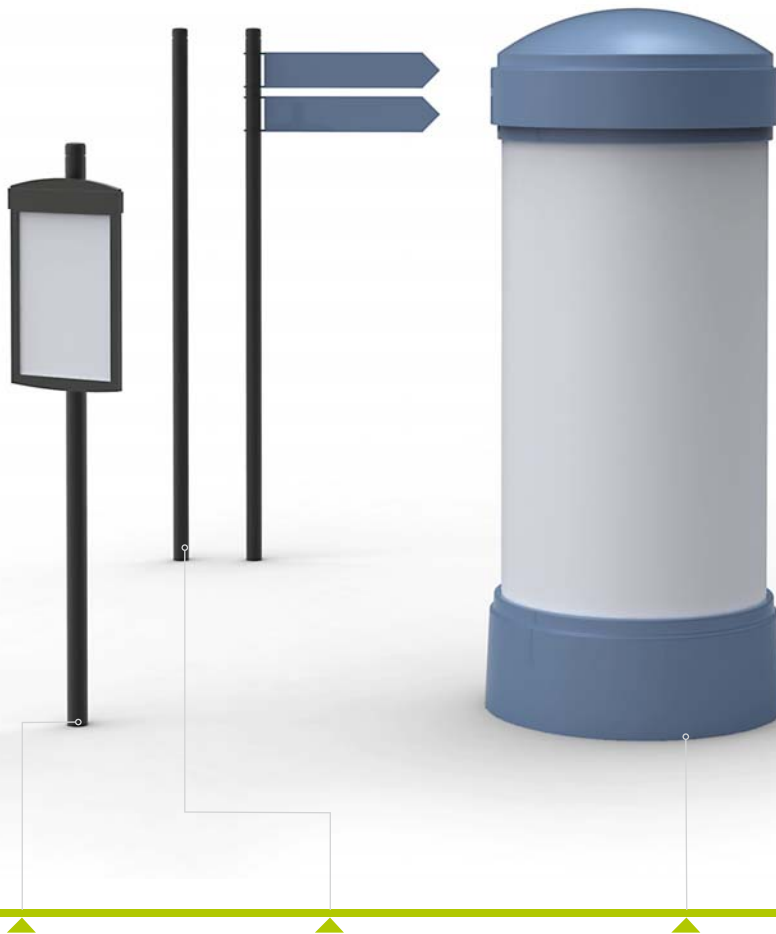

010249

tablica ogłoszeniowa

kod	010245
wysokość	250 cm
szerokość	13 cm
długość	60 cm
pow. ekspozycyjna	50x70 cm
waga	ok. 40 kg

konstrukcja: stal i żeliwo malowane proszkowo
tablica: żywica poliestrowa na osnowie z włókna szklanego
powierzchnia ekspozycyjna: płyta PCV

grafit, czerń

przez zabetonowanie rury kotwiącej

słupy do znaków drogowych i ulicowskazów

kod	010243	010244
wysokość	300 cm	360 cm
średnica	9 cm	9 cm
waga	ok. 19 kg	ok. 23 kg

stal i żeliwo malowane proszkowo

grafit, czerń

przez zabetonowanie rury kotwiącej

słup ogłoszeniowy

kod	009505
wysokość	307 cm
średnica	135 cm
waga	ok. 70 kg
pow. ekspozycyjna	370x200 cm

żywica poliestrowa na osnowie z włókna szklanego

daszek i podstawa:
szary, czerwony, niebieski

przez obciążenie dna słupa balastem o wadze ok. 400 kg

ulicowskaz

kod	010249
wysokość	15 cm
szerokość	90 cm
komplet zawiera ulicowskaz i uchwyty do montażu	

stal malowana proszkowo folia 3M

wg projektu



KOMSERWIS

Zapraszamy do kontaktu z naszą firmą.
Chętnie udzielimy odpowiedzi na każde pytanie.

Nasi konsultanci pracują codziennie
od poniedziałku do piątku
w godzinach 7.00 - 16.00.

Komserwis Sp. z o.o.
ul. Wyspiańskiego 7, 32-540 Trzebinia
tel. +48 32 753 49 61
+48 32 753 49 56
fax +48 32 753 49 60
e-mail: info@komserwis.pl
www.komserwis.pl

