

PIĘKNO WSPÓLNEJ PRZESTRZENI



Kolekcje 2010

KOMSERWIS

Przede wszystkim trwałość

Specjalna konstrukcja i dobór szczególnie trwałych materiałów czyni z tych produktów najbardziej odporne elementy małej architektury obecnie dostępne na rynku. Są przeznaczone do zastosowań w takich miejscach jak okolice obiektów sportowych, obrzeża miast czy osiedlowe place. Mogą być z powodzeniem umieszczane w każdym miejscu, gdzie istnieje duże ryzyko mechanicznych zniszczeń.

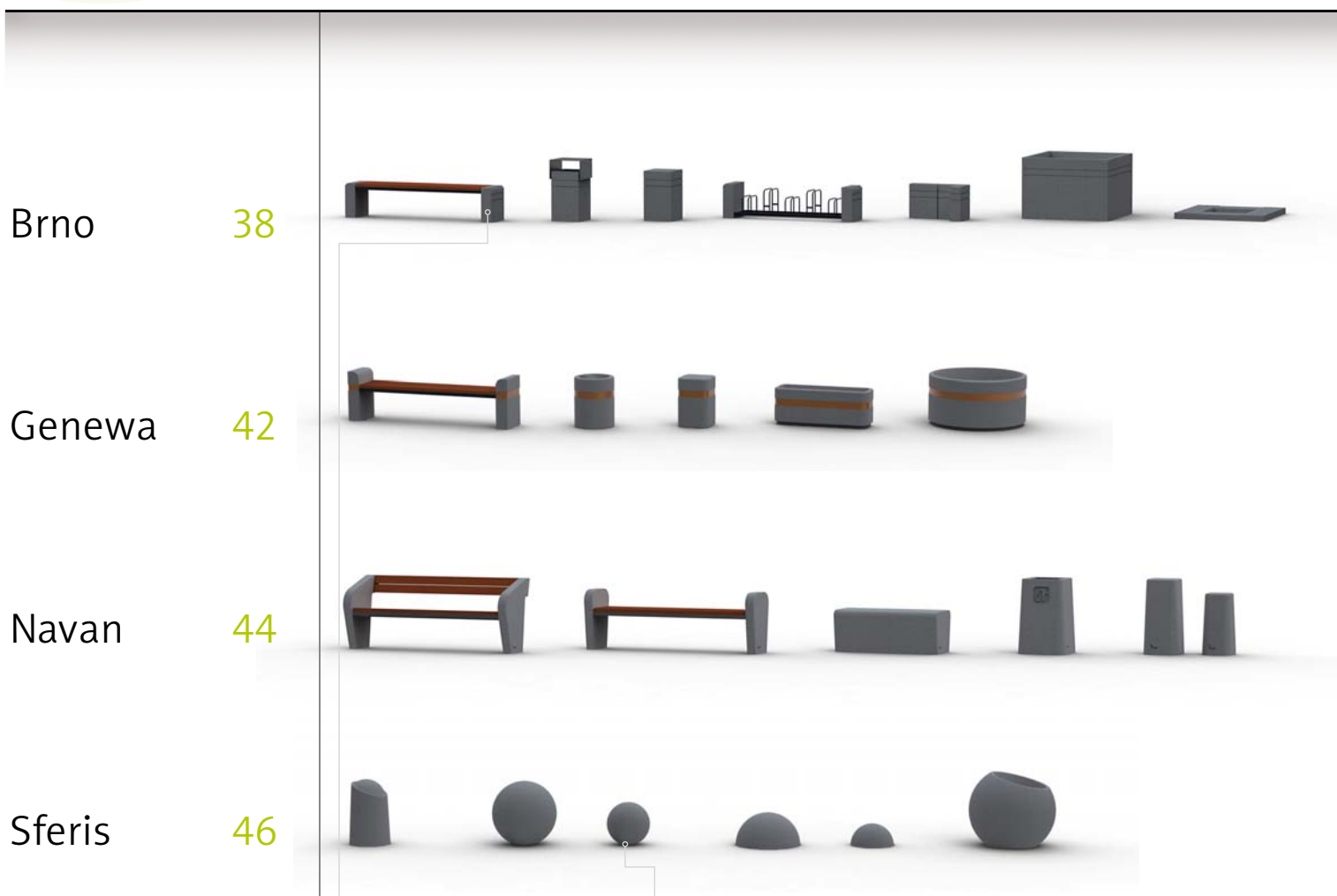

TRWAŁOŚĆ BEZPIECZEŃSTWO



Przede wszystkim trwałość

Specjalna konstrukcja i dobór szczególnie trwałych materiałów czyni z tych produktów najbardziej odporne elementy małej architektury obecnie dostępne na rynku. Są przeznaczone do zastosowań w takich miejscach jak okolice obiektów sportowych, obrzeża miast czy osiedlowe place. Mogą być z powodzeniem umieszczane w każdym miejscu, gdzie istnieje duże ryzyko mechanicznych zniszczeń.



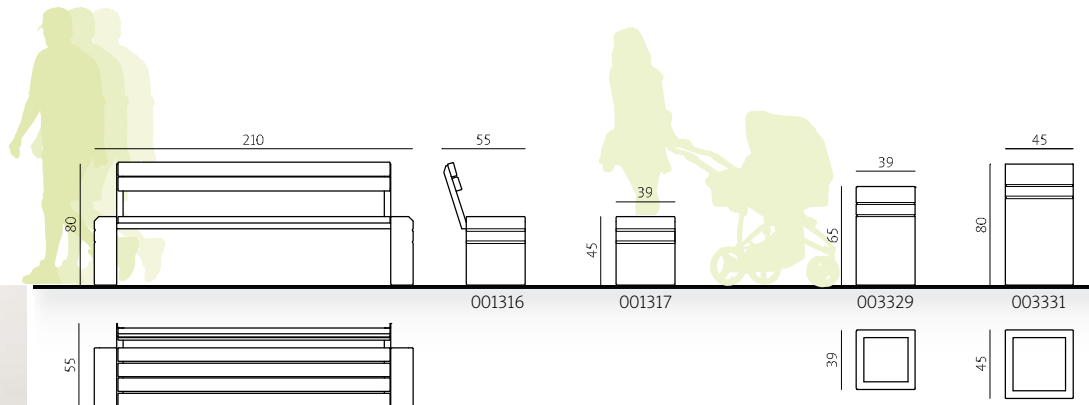

ławka z oparciem

kod 001316
 wysokość 80 cm
 szerokość 55 cm
 długość 210 cm
 waga ok. 140 kg

ławka bez oparcia

kod 001317
 wysokość 45 cm
 szerokość 39 cm
 długość 210 cm
 waga ok. 130 kg

kosze na śmieci

kod	003329	003331
wysokość	65 cm	80 cm
szerokość	39 cm	45 cm
długość	39 cm	45 cm
pojemność	40 l	70 l
waga	ok. 110 kg	ok. 158 kg

dane techniczne

materiały

kolorystyka

montaż

siedzisko: listwy z drewna iglastego pokryte lakierobejcą
 wzmocnienie siedziska: stal malowana proszkowo
 podstawy: beton piaskowany szary

siedzisko: teak, orzech, palisander
 wzmocnienie siedziska: grafit

przez zabetonowanie elementów kotwiących

obudowa: beton piaskowany szary
 pojemnik z popielniczką: stal ocynkowana

wolnostojące z możliwością zakotwienia

Przede wszystkim trwałość

Stylistykę produktów widać na pierwszy rzut oka, technologię, która się za nią kryje, po latach użytkowania. I tym jest trwałość – niezmiennością estetyczną wyrobów po wielu długich latach użytkowania. Odpornością na deszcz, wiatr, słońce i... ludzi. Kolekcja Brno to produkty trwałe, takie, które na długo wpiszą się w tradycję swojego otoczenia, a kto wie, może napiszą własną.

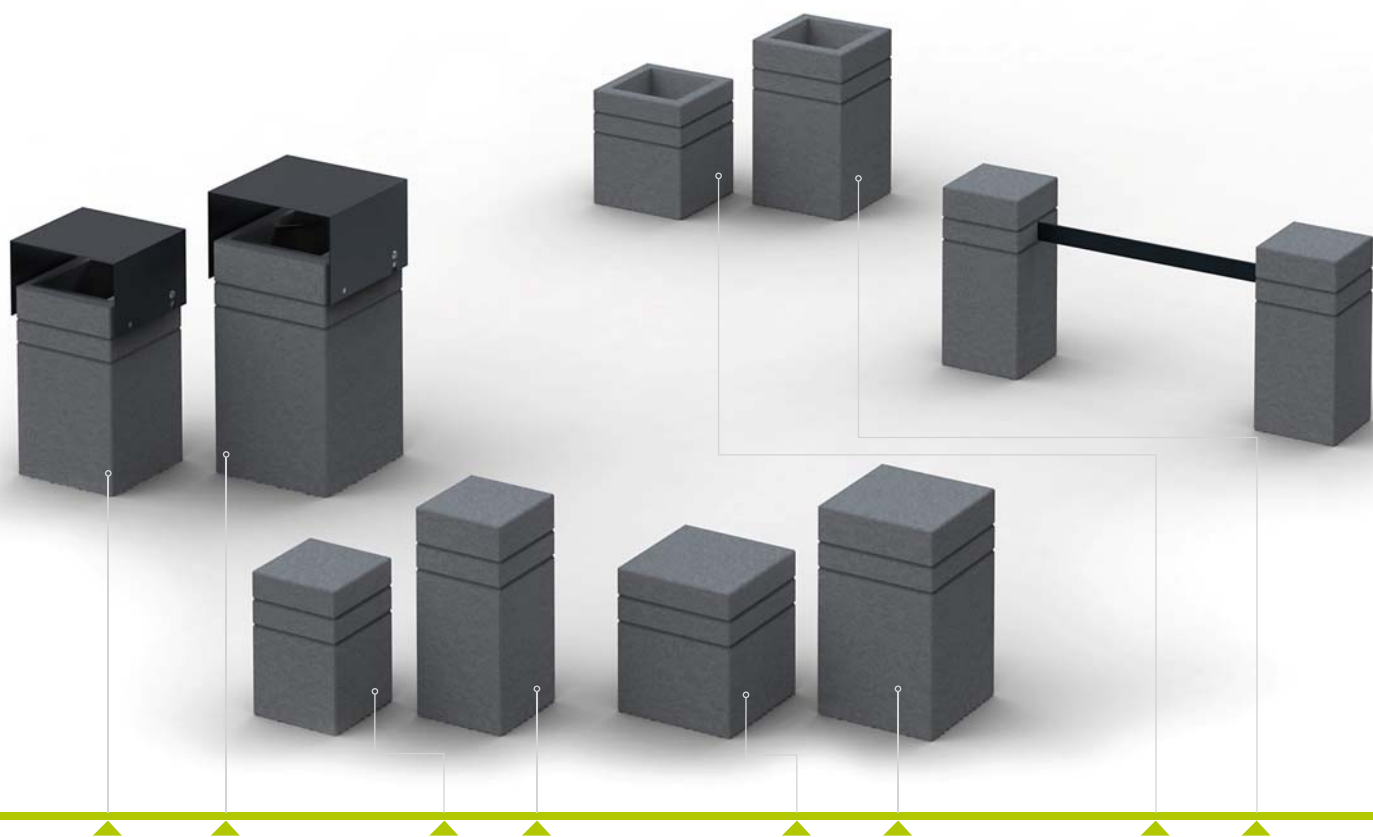

kosze na śmieci z daszkiem

kod	003330	003332
wysokość	80 cm	95 cm
szerokość	39 cm	45 cm
długość	43 cm	49 cm
pojemność	40 l	70 l
waga	ok. 120 kg	ok. 170 kg

obudowa: beton piaskowany szary
daszek: stal malowana proszkowo
pojemnik z popielniczką: stal ocynkowana

elementy stalowe: grafit, czerń

wolnostojące z możliwością zakotwienia

słupki

kod	005338	005337
wysokość	45 cm	70 cm
szerokość	30 cm	30 cm
długość	30 cm	30 cm
waga	ok. 100 kg	ok. 150 kg

beton piaskowany szary

przez zabetonowanie elementu kotwiącego

kod	005348	005349
wysokość	45 cm	65 cm
szerokość	39 cm	39 cm
długość	39 cm	39 cm
waga	ok. 157 kg	ok. 227 kg

słupki/donice

kod	005350	005351
wysokość	45 cm	65 cm
szerokość	39 cm	39 cm
długość	39 cm	39 cm
waga	ok. 119 kg	ok. 188 kg

beton piaskowany szary

wolnostojące z możliwością zakotwienia

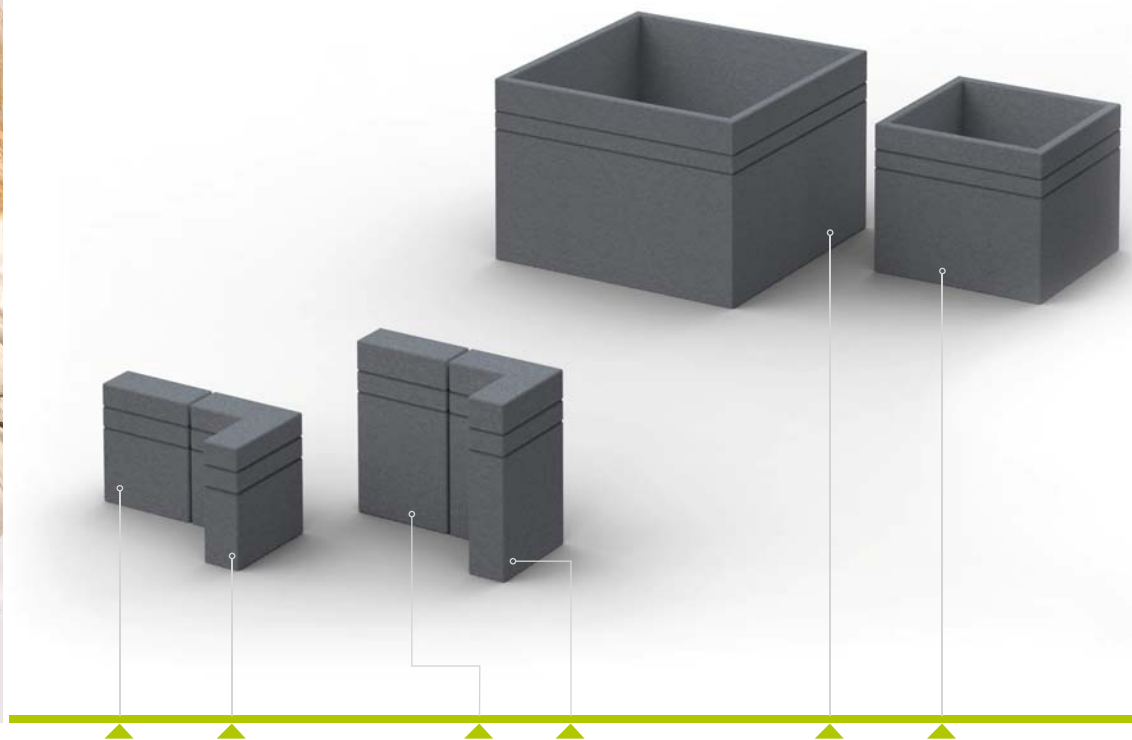

bariery betonowe

	kod	007301	007302
dane techniczne	wysokość	45 cm	45 cm
	szerokość	15 cm	39 cm
	długość	39 cm	39 cm
	waga	ok. 100 kg	ok. 162 kg

materiały beton piaskowany szary

kolorystyka

montaż przez wkopanie fundamentu

	kod	007303	007304
	wysokość	65 cm	65 cm
	szerokość	15 cm	39 cm
	długość	39 cm	39 cm
	waga	ok. 135 kg	ok. 219 kg

donice

	kod	133134	133136
	wysokość	80 cm	65 cm
	szerokość	117 cm	78 cm
	długość	117 cm	78 cm
	waga	ok. 560 kg	ok. 278 kg

beton piaskowany szary

wolnostojące

Przede wszystkim trwałość

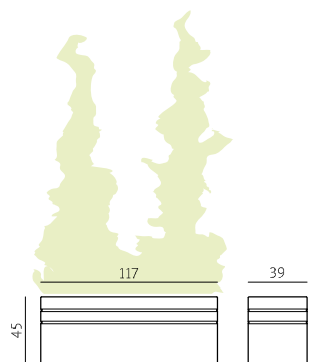

133132

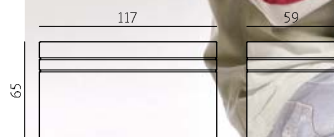
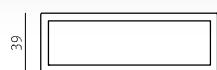

133133

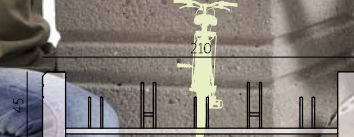
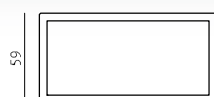

008305

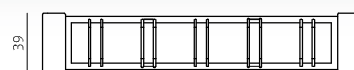

014301

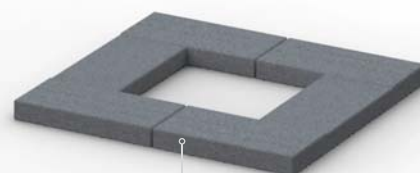
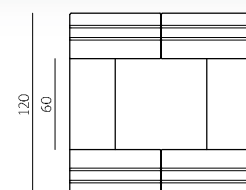

donice

kod 133132
wysokość 45 cm
szerokość 39 cm
długość 117 cm
waga ok. 191 kg

beton piaskowany szary

wolnostojące

kod 133133
wysokość 65 cm
szerokość 59 cm
długość 117 cm
waga ok. 314 kg

stojak rowerowy

kod 008305
wysokość 45 cm
szerokość 39 cm
długość 210 cm
waga ok. 125 kg
ilość miejsc 5

podstawy: beton piaskowany szary
miejsca parkingowe: stal ocynkowana
malowana proszkowo

stal: grafit, czerń

przez zabetonowanie elementów
kotwiących

krata pod drzewo

kod 014301
wysokość 8 cm
szerokość 120 cm
długość 120 cm
otwór 60x60 cm
waga ok. 200 kg

beton piaskowany szary

na podsypce z kruszywa

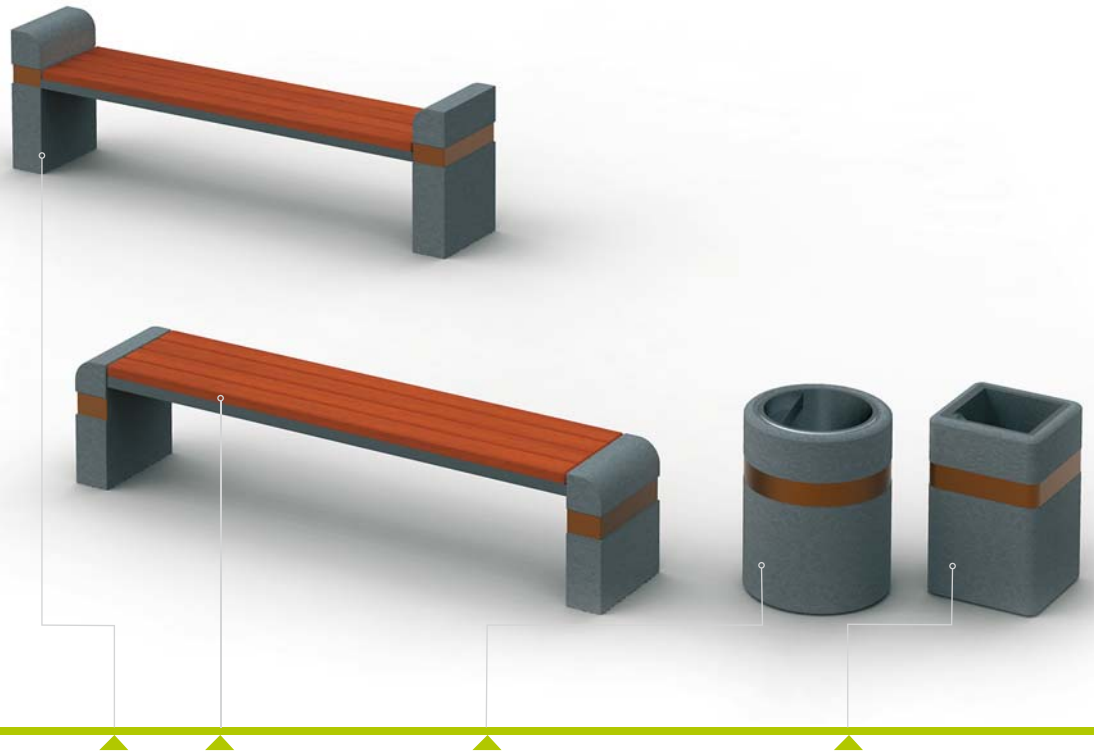
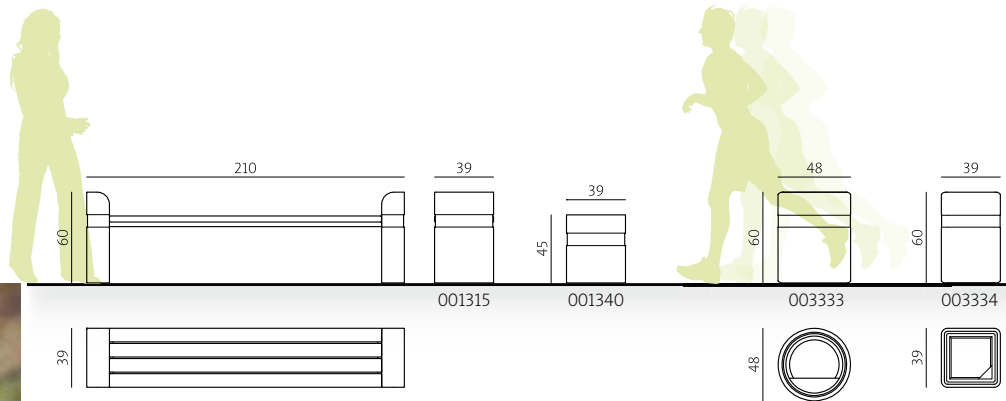

ławka bez oparcia

kod	001315	001340
wysokość	60 cm	45 cm
szerokość	39 cm	39 cm
długość	210 cm	210 cm
waga	ok. 181 kg	ok. 125 kg

dane techniczne

materiały

siedzisko: listwy z drewna iglastego pokryte lakierobejcą
wzmocnienie siedziska: stal malowana proszkowo
podstawy: beton piaskowany szary

kolorystyka

siedzisko: teak, orzech, palisander
wzmocnienie siedziska: grafit
zdobienie: beton malowany w kolorze miedzi

montaż

przez zabetonowanie elementów kotwiących

kosze na śmieci

kod	003333
wysokość	60 cm
średnica	48 cm
pojemność	45 l
waga	ok. 103 kg

obudowa: beton piaskowany szary
pojemnik z popielniczką: stal ocynkowana

zdobienie: beton malowany w kolorze miedzi

wolnostojący z możliwością zakotwienia

kod	003334
wysokość	60 cm
szerokość	39 cm
długość	39 cm
pojemność	40 l
waga	ok. 105 kg

Przede wszystkim trwałość

Podczas tworzenia produktów Komserwis, projektanci i konstruktorzy skupiają się między innymi na połączeniu walorów estetycznych, funkcjonalnych i bezpieczeństwa użytkowania wyrobów. Specjalne kształty, detale i wykończenia sprawiają, że produkty kolekcji Genewa są nie tylko bardzo trwałe, ale również bardzo bezpieczne dla jej użytkowników. Można powiedzieć z kolekcją Genewa zawsze bezpiecznie.

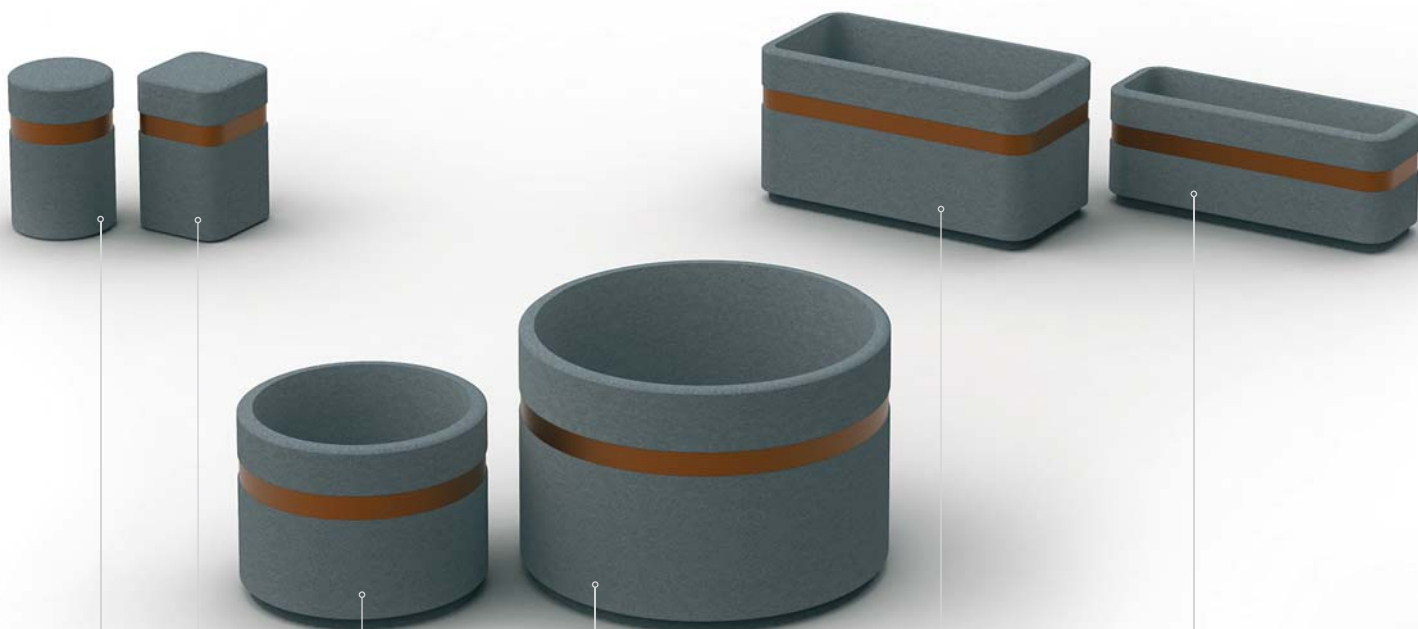
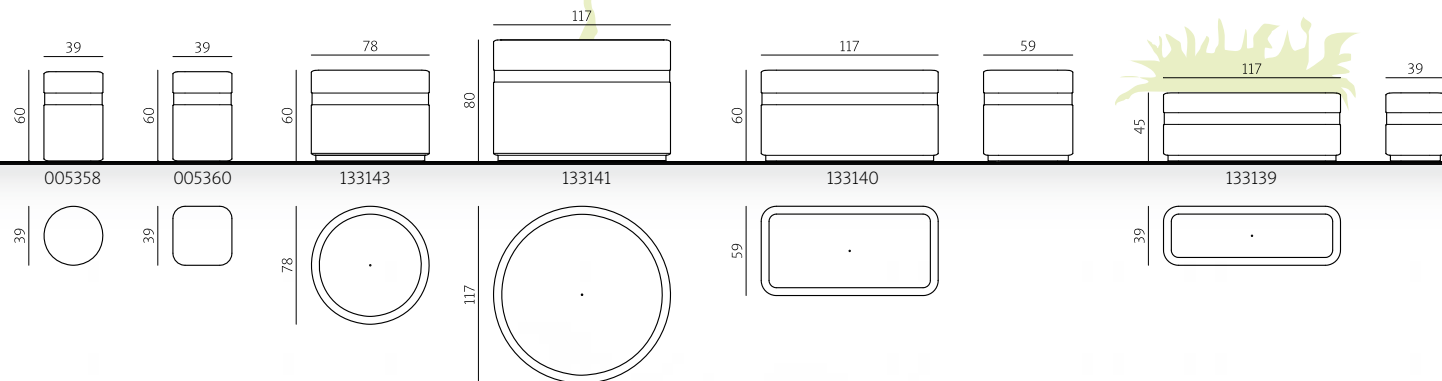

stłpki

kod	005358	005360
wysokość	60 cm	60 cm
szerokość	39 cm	39 cm
długość	39 cm	39 cm
waga	ok. 161 kg	ok. 198 kg

beton piaskowany szary

zdobienie: beton malowany w kolorze miedzi

przez zabetonowanie elementu kotwiącego

donice

kod	133143	133141
wysokość	60 cm	80 cm
średnica	78 cm	117 cm
waga	ok. 192 kg	ok. 335 kg

beton piaskowany szary

zdobienie: beton malowany w kolorze miedzi

wolnostojące

kod	133140
wysokość	60 cm
szerokość	59 cm
długość	117 cm
waga	ok. 268 kg

kod	133139
wysokość	45 cm
szerokość	39 cm
długość	117 cm
waga	ok. 169 kg

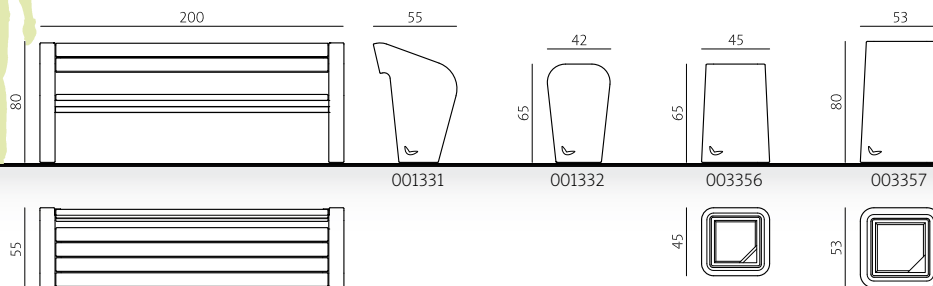
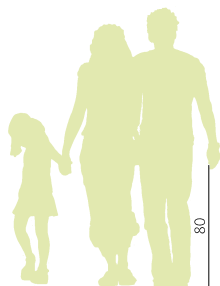

ławka z oparciem

kod 001331
 wysokość 80 cm
 szerokość 55 cm
 długość 200 cm
 waga ok. 220 kg

ławka bez oparcia

kod 001332
 wysokość 65 cm
 szerokość 42 cm
 długość 200 cm
 waga ok. 145 kg

kosze na śmieci

kod	003356	003357
wysokość	65 cm	80 cm
szerokość	45 cm	53 cm
długość	45 cm	53 cm
pojemność	40 l	70 l
waga	ok. 145 kg	ok. 230 kg

dane techniczne

materiały

kolorystyka

montaż

siedzisko i oparcie: listwy z drewna iglastego pokryte lakierobejcą
 podstawy: beton piaskowany

siedzisko: teak, orzech, palisander
 podstawy: szary, grafit, bordo

przez wkopanie fundamentu

obudowa: beton piaskowany
 pojemnik z popielniczką: stal ocynkowana

obudowa: szary, grafit, bordo

wolnostojące z możliwością zakotwienia

Przede wszystkim trwałość

Jeśli chodzi o trwałość, nie chcemy jedynie spełniać standardów, chcemy je tworzyć i wciąż podnosić poprzeczkę. Rozwój technologii jest tu naszym sprzymierzeńcem. Dzięki niej stylistyka i trwałość dają się przełożyć w typowe dla Komserwis „piękno wspólnej przestrzeni”. Trwały nie musi oznaczać „duży, ciężki, masywny”. Trwały ma oznaczać odporność na różne formy niszczenia.

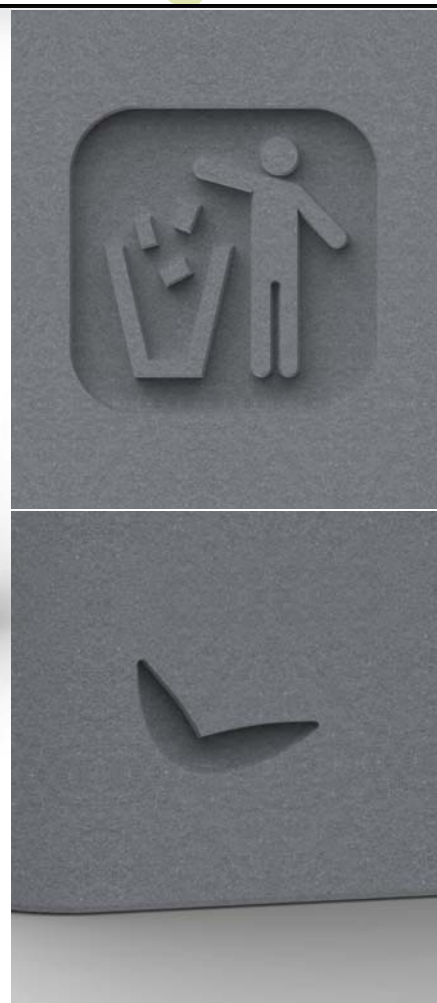
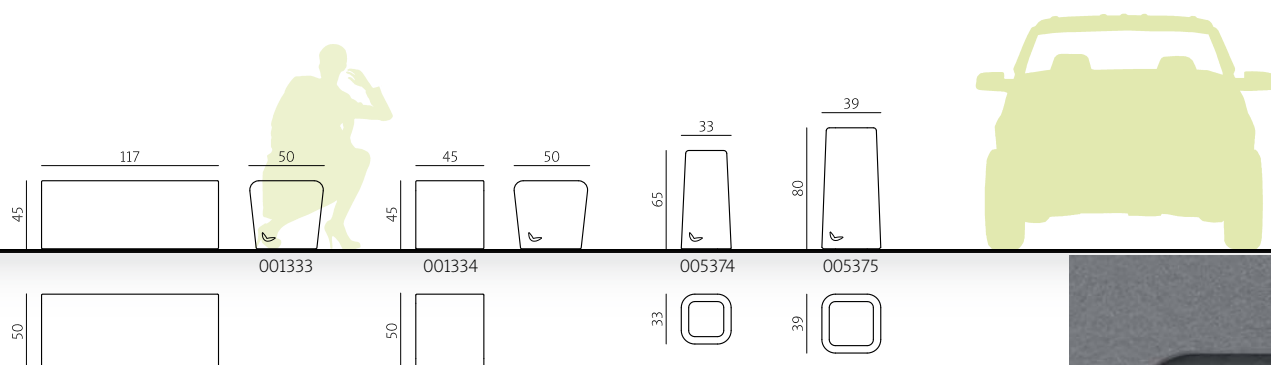

siedziska

kod 001333
 wysokość 45 cm
 szerokość 50 cm
 długość 117 cm
 waga ok. 268 kg

beton piaskowany

szary, grafit, bordo

wolnostojące

kod 001334

wysokość 45 cm
 szerokość 50 cm
 długość 45 cm
 waga ok. 127 kg

stłupki

kod	005374	005375
wysokość	65 cm	80 cm
szerokość	33 cm	39 cm
długość	33 cm	39 cm
waga	ok. 130 kg	ok. 230 kg

beton piaskowany

szary, grafit, bordo

przez zabetonowanie elementu kotwiącego

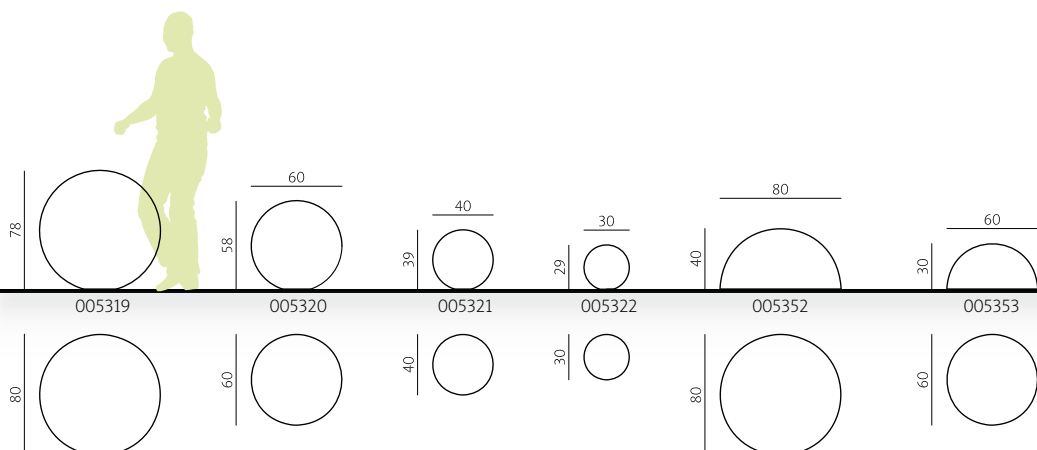

kule

dane techniczne	kod	005319	005320
	wysokość	78 cm	58 cm
	średnica	80 cm	60 cm
	waga	ok. 616 kg	ok. 260 kg

materiały beton piaskowany

kolorystyka szary, grafit, bordo

montaż przez zabetonowanie elementu kotwiącego

dane techniczne	kod	005321	005322
	wysokość	39 cm	29 cm
	średnica	40 cm	30 cm
	waga	ok. 77 kg	ok. 32 kg

półkule

dane techniczne	kod	005352	005353
	wysokość	40 cm	30 cm
	średnica	80 cm	60 cm
	waga	ok. 308 kg	ok. 130 kg

beton piaskowany

szary, grafit, bordo

przez zabetonowanie elementu kotwiącego

Przede wszystkim trwałość

Zaletą innowacji, jakie wprowadzamy, są możliwości jakie one oferują. Proszę zwrócić uwagę na produkty rodziny Sferis. Przewyższają one trwałością wszystkie dostępne do tej pory wyroby, a przy tym zapewniają bardzo dobre doznania estetyczne. To wynik przemyślanego korzystania z zaawansowanych technologii. Te możliwości będą wykorzystywać użytkownicy produktów.

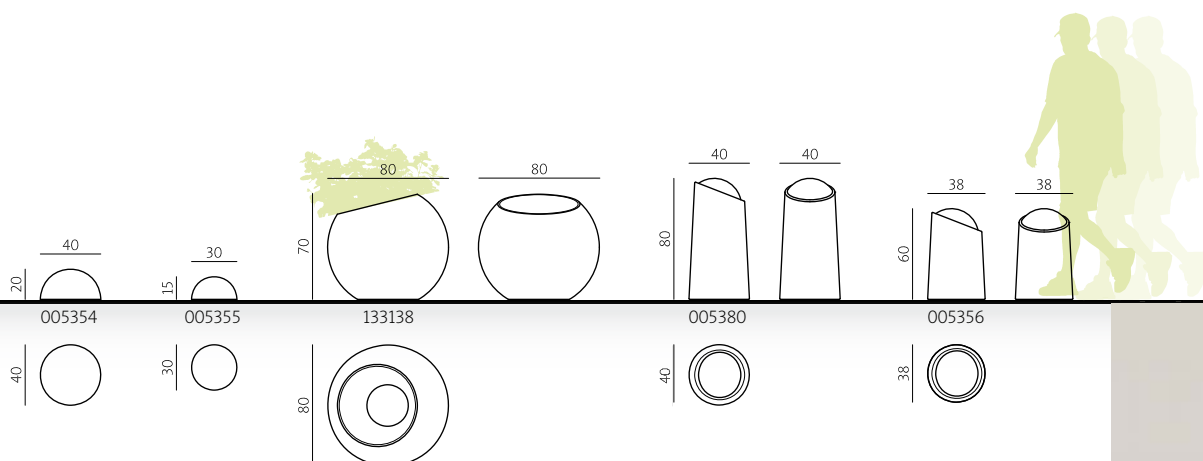

kod	005354	005355
wysokość	20 cm	15 cm
średnica	40 cm	30 cm
waga	ok. 38 kg	ok. 16 kg

donica	
kod	133138
wysokość	70 cm
średnica	80 cm
waga	ok. 370 kg

beton piaskowany

szary, grafit, bordo

wolnostojąca z możliwością zakotwienia

słupki		
kod	005380	005356
wysokość	80 cm	60 cm
średnica	40 cm	38 cm
waga	ok. 180 kg	ok. 125 kg

beton piaskowany

szary, grafit, bordo

przez zabetonowanie elementu kotwiącego



KOMSERWIS

Zapraszamy do kontaktu z naszą firmą.
Chętnie udzielimy odpowiedzi na każde pytanie.

Nasi konsultanci pracują codziennie
od poniedziałku do piątku
w godzinach 7.00 - 16.00.

Komserwis Sp. z o.o.
ul. Wyspiańskiego 7, 32-540 Trzebinia
tel. +48 32 753 49 61
+48 32 753 49 56
fax +48 32 753 49 60
e-mail: info@komserwis.pl
www.komserwis.pl

